



KRESTA
TRUHLÁŘSTVÍ

EUROOKNA
ŠPALETOVÁ OKNA

VCHODOVÉ DVEŘE
INTERIÉROVÉ DVEŘE

EUROOKNA

Námi vyráběná okna jsou v rozměrech dle přání zákazníka, jednokřídlé, dvoukřídlé, s výklopným nadsvětlikem, ve tvarech čtvercových, obdélníkových, sešikmených, půlkulatých, kulatých či eliptických. Před zahájením výroby je zdarma provedeno zaměření otvorů. Objednaná okna vyrobíme a osadíme do šesti týdnů. Ze stejného materiálu, ve shodné povrchové úpravě dodáváme i vchodové dveře nebo garážová kazetová vrata.

Materiál

Hranol slepený ze tří lamel, dokonale tvarově stálý.

Dřeviny :smrk borovice, meranti,dub, nastavovaná či nenastavovaná lamela.

Používané profily

IV68 (tloušťka rámu i křídla)

Kování

SIGENIA - celoobvodové kování zapuštěné v rámu křídla, stříbrné provedení s bezpečnostní pojistkou proti násilnému otevření. Otevírání třípolohovou klikou umožňující ventilaci,na přání zákazníka je možné doplnit mikroventilaci.

Těsnění

Mezi křídlem a rámem je osazeno vysoce elastické celoobvodové těsnění, ochrana před větrem a deštěm, silikonový tmel utěsňující sklo osazené v rámu křídla.

Okapnice

Eloxovaná hliníková okapnice s přerušným tepelným mostem typ DONAU, zabraňuje vnikání dešťové vody a přimrznutí těsnění k okapnici, na přání zákazníka je možné osadit křídlové okapnice, barva okapnice v odstínech dodávaných klik.

Zasklení

Termoizolační dvojskla 4-16-4, koeficient tepelné propustnosti $kW=1,4 \text{ W/m}^2\text{k}$ či $1,1 \text{ W/m}^2\text{k}$, skla je možné dodat se zvýšenou bezpečnostní třídou dle ČSN či DIN CONNEX, ornamentní skla a protihluková skla.

Okenní příčky

Dřevěné v barvě rámu okna, dělicí skla, nalepovací či předsazené. Meziskelní příčky hliníkové s povrchovou úpravou RAL dle přání zákazníka.

Povrchová úprava

Ochranná impregnace dřeva proti houbám, dřevokazným škůdcům a plísním, základní nátěr máčením, vrchní vrstva silnovrstvá lazura nanášená vysokotlakým stříkacím zařízením, odolná proti povětrnostním vlivům a UV záření. Výběr odstínu dle vzorkovníku, používáme lazury značek GLASURIT, MAUROLIN, SOKRATES. Prodloužená životnost a estetický vzhled používáním čističů na rámy oken a ochranných balzámů.

Certifikace výrobků

Okna jsou vyráběna z certifikovaných materiálů schválených pro použití v České republice a EU.

IV 68 - otočné vyklápěcí okno
s 12mm vzduchovou mezerou

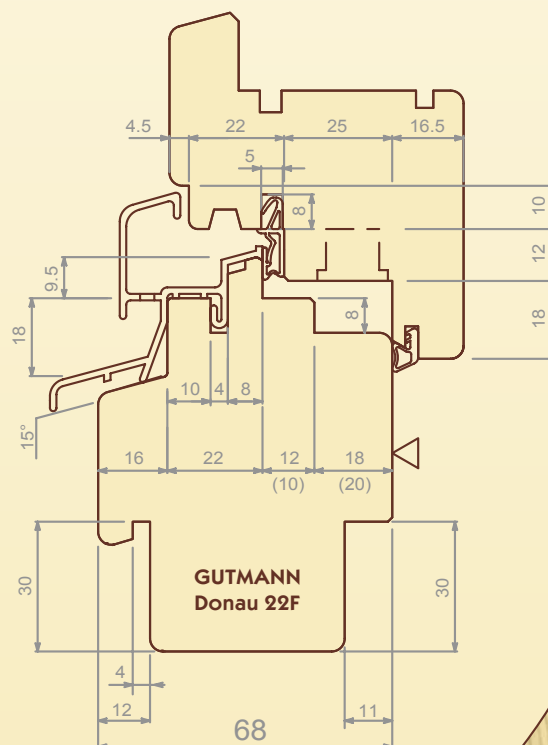

Vchodové dveře

- konstrukční systém z lepených třívrstevných lamel doplněných kazetami či zasklením
- povrchová úprava -základ máččením + vysokotlaký nástřik silnovrstvé lazury dle vzorkovníku
- závěsy nastavitelné ve třech směrech, bezpečnostní zámek, vrchní kování dle přání zákazníka
- celoobvodové elastické těsnění

Interiérové dveře - masiv

- konstrukce rámu dřevěná, výplně z kvalitního truhlářského řeziva
- dveřní křídla plná či prosklená
- povrchová úprava -základ máččením + vysokotlaký nástřik silnovrstvé lazury dle vzorkovníku
- závěsy v povrchové úpravě pozinkované, pomosazené, niklované, nikl-satén či stará měď, zámek dozický, fabkový nebo WC klička, vrchní kování dle přání zákazníka

Interiérové dveře - dýha

- dřevěný rám s masivními náklížky, na který je nalisována dřevotřísková deska, potažená dýhou
- dveřní křídla plná či prosklená
- povrchová úprava - bezbarvý polyuretanový lak
- závěsy v povrchové úpravě pozinkované, pomosazené, niklované, nikl-satén či stará měď, zámek dozický, fabkový nebo WC klička, vrchní kování dle přání zákazníka
- zvýraznění tvaru křídel nalepenými profilovými lištami

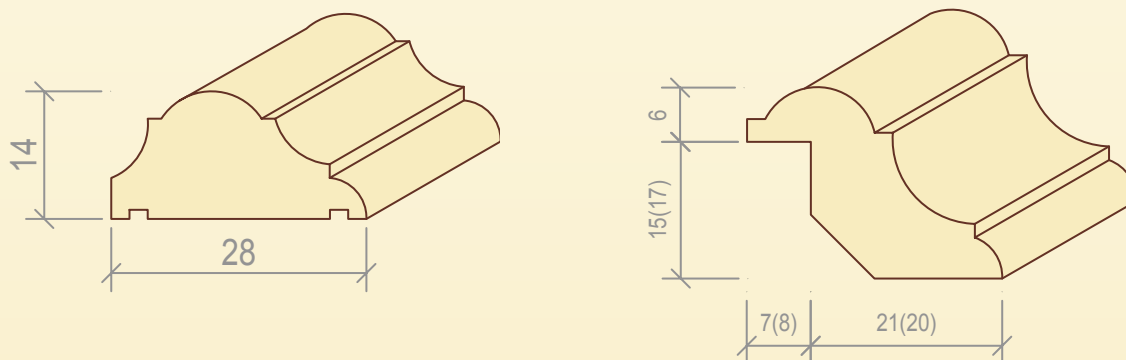

Základní tvary používaných profilových lišt, u prosklených dveří sklo osazeno do rámečku z profilových lišt

VCHODOVÉ DVEŘE

provedení masiv - smrk, borovice, dub

V1

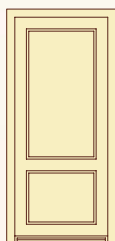

V2

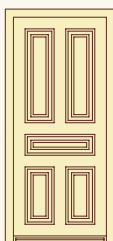

V3



V4

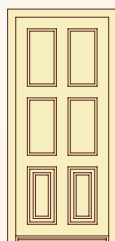

V5

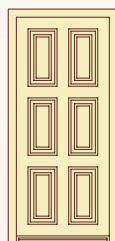

V6

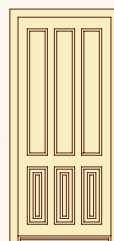

V7

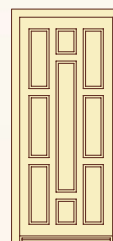

V8

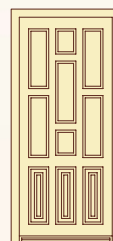

V9

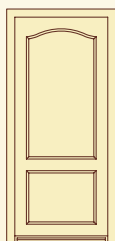

V10

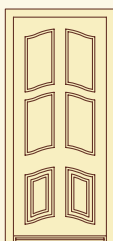

V11

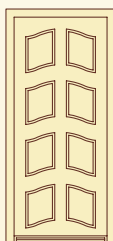

V12

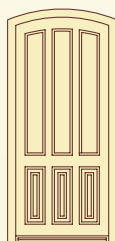

V13

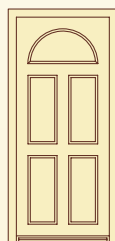

V14

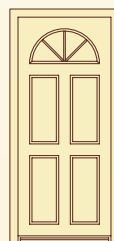

V15

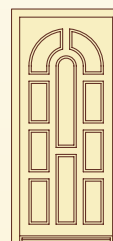

V16

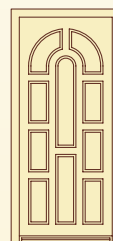

V17

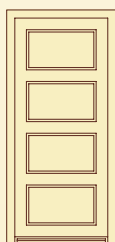

V18

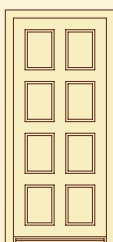

V19

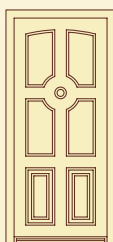

V20

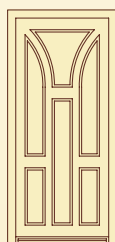

V21

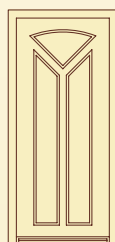

V22

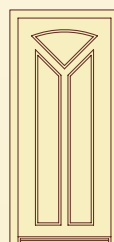

V23

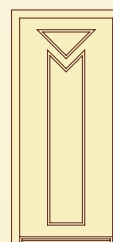

V24

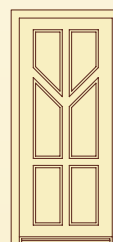

V25

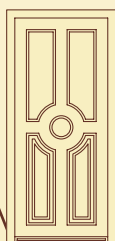

V26

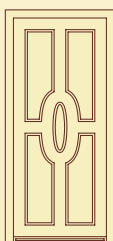

V27

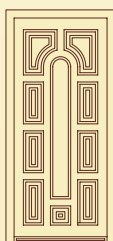

V28

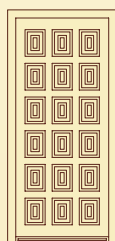

V29

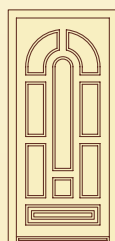

V30

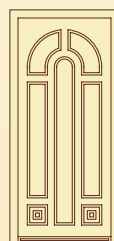

V31

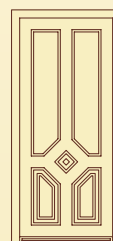

V32

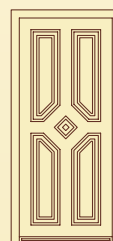

VCHODOVÉ DVEŘE

palubkové - smrk, borovice, dub

V33



V34

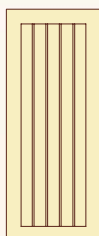

V35

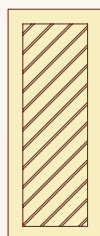

V36



V37

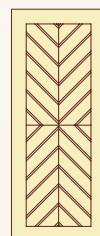

V38



V39

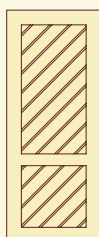

V40

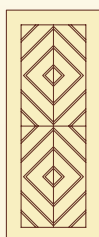

V41

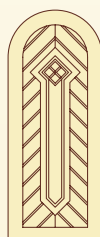

V42

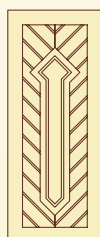

V43

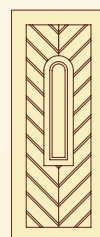

V44



V45

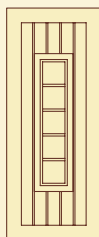

V46

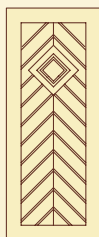

V47

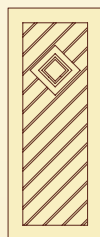

V48

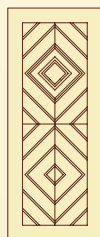

V49

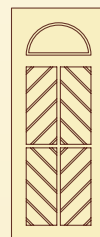

V50

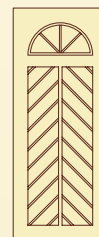

V51

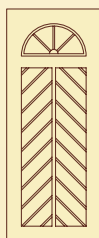

V52

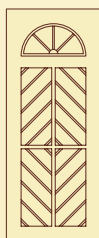

V53

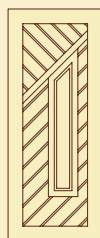

V54

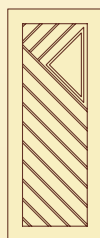

V55

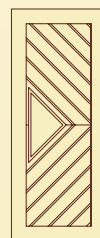

V56



INTERIÉROVÉ DVEŘE

provedení masiv - smrk, borovice, dub

P1

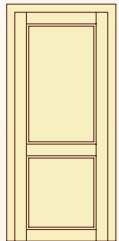

P2

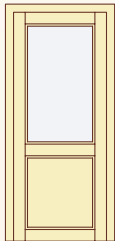

P3



P4

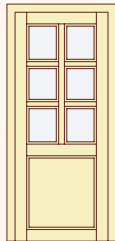

P5

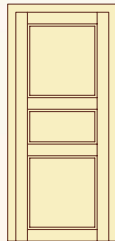

P6



P7

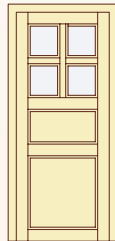

R1

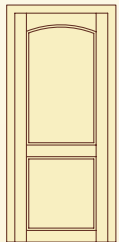

R2

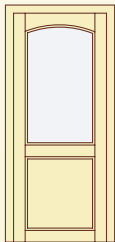

R3



R4

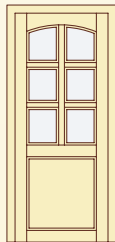

R5

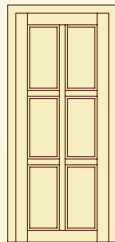

R6

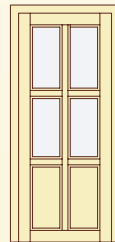

R7

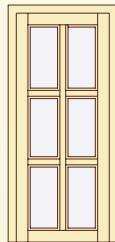

S1

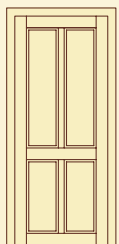

S2

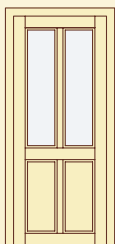

S3

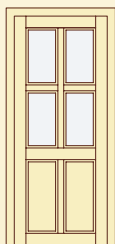

S4

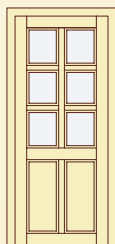

S5

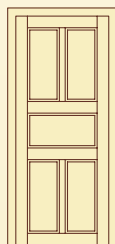

S6

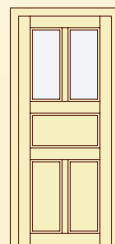

S7

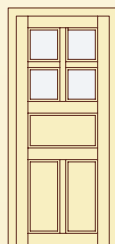

T1



T2

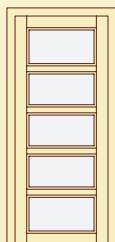

T3

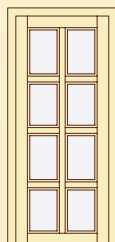

T4

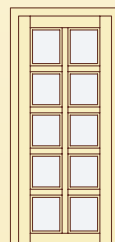

INTERIÉROVÉ DVEŘE

provedení dýha - dub, buk

A1

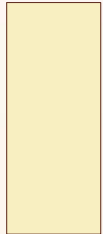

A2



A3



A4

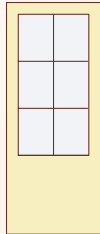

A5

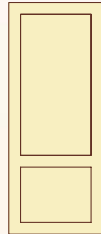

A6



A7

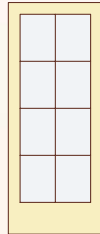

B1

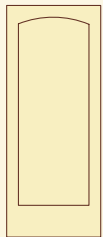

B2



B3

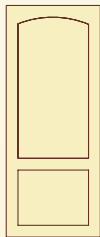

B4



B5

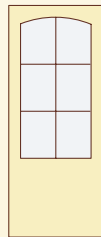

B6

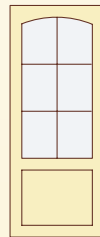

B7

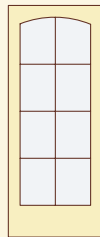

C1

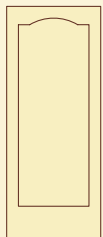

C2



C3

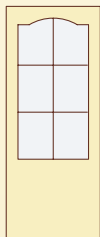

C4

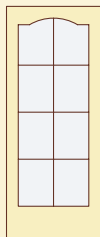

C5

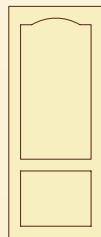

C6



C7

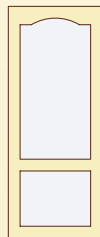

D1

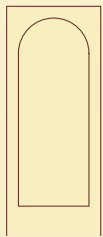

D2



D3

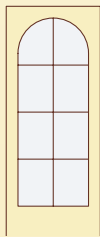

D4

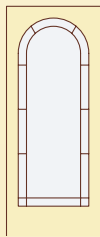

D5

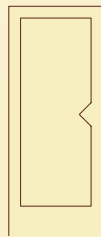

D6

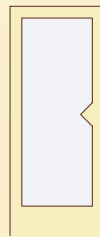

D7

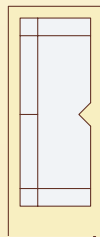

Interiérové obložkové zárubně

pro jednokřídlé dveře a pro dvoukřídlé dveře

	tloušťka zdi /cm/	dýha, DB, BK označení ceník	masiv, BR, SM, DB označení ceník	RAL dle výběru označení ceník
jednokřídlé dveře 60-90/197 cm	7 až 15	JD1	JM1	JR1
	16 až 25	JD2	JM2	JR2
	26 až 35	JD3	JM3	JR3
	36 ad.	JD4	JM4	JR4
dvoukřídlé dveře 125-185/197 cm	7 až 15	DD1	DM1	DR1
	16 až 25	DD2	DM2	DR2
	26 až 35	DD3	DM3	DR3
	36 ad.	DD4	DM4	DR4

Interiérové obložkové zárubně z masivu

- vyfrézované z kvalitního truhlářského řeziva, t=22 mm
- povrchová úprava - základ máčením + vysokotlaký nástřík silnovrstvou lazou dle vzorkovníku
- nastavitelné panty
- celoobvodové elastické těsnění

Interiérové obložkové zárubně dýhované

- frézované z MDF desky t=22 mm, dýhované ve shodném provedení s dveřním křídlem
- povrchová úprava - bezbarvý polyuretanový lak
- nastavitelné panty
- celoobvodové elastické těsnění

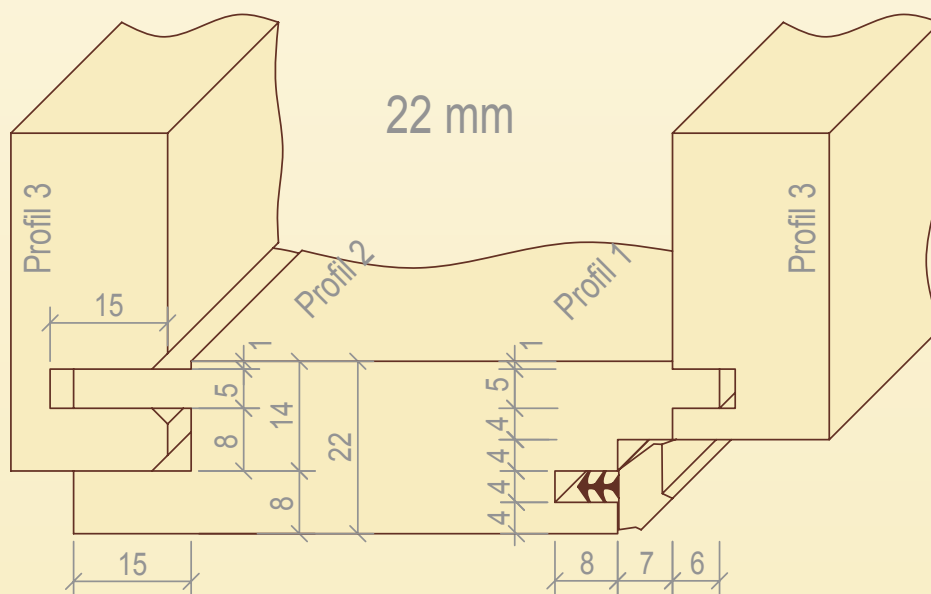

Řez obložkové zárubně

DOTAZNÍK pro zpracování nabídky na dodávku EUROOKEN

MATERIÁL

- smrk borovice meranti dub jiná dřevina
 nastavovaná lamela
 nenastavovaná lamela

IZOLAČNÍ DVOJSKLO

Koeficient tepelně izolačních vlastností skla

- kW=1,1 W/m²k kW= 1,4 W/m²k
 standard ve skladbě optifloat 4-16-planibel top N4
 bezpečnostní sklo CONNEX ve skladbě BL6,38-16-planibel top N4
 bezpečnostní sklo CONNEX ve skladbě BL6,76-16-planibel top N4
 bezpečnostní sklo CONNEX ve skladbě BL7,52-16-planibel top N4

MIKROVENTILACE

- ANO NE

KŘÍDLOVÁ OKAPNICE

- ANO NE

BARVA odstín dle vzorníku

BEZ PŘÍČEK

PŘÍČKA dřevěná nalepovací šíře 24 mm, požadovaná šíře

PŘÍČKA meziskelní vsazená šíře 8 mm 16 mm 18 mm 20 mm 24 mm 26 mm

Rozměry poptávaných oken

pol.č.	typ	šíře/ mm	výška/mm	otevírání	poznámka
1					
2					
3					
4					
5					
6					
7					
8					
9					
10					

typ - uveďte číslo

- 1d** jednodílné okno
2d dvoudílné okno
3d třídílné okno
1b jednodílné balkonové dveře
2b dvoudílné balkonové dveře
1v jednodílné vchodové dveře

otevírání

- F** fixní, pevné zasklení
OS - P otevíravě sklopné pravé
OS - L otevíravě sklopné levé
SKL sklopné, pouze ventilace
O - P otevíravé pravé
O - L otevíravé levé

Kontaktní údaje pro zaslání cenové nabídky

kontaktní adresa:

tel.: fax: mobil:

email:

Nabídku požaduji zpracovat do: Místo montáže / dodání:

Dodávka: s montáží bez montáže Předpokládaný termín dodávky:

DOTAZNÍK pro zpracování nabídky na dodávku EUROOKEN

MATERIÁL

 smrk borovice meranti dub jiná dřevina nastavovaná lamela nenastavovaná lamela

IZOLAČNÍ DVOJSKLO

Koeficient tepelně izolačních vlastností skla

 kW=1,1 W/m²k kW= 1,4 W/m²k standard ve skladbě optifloat 4-16-planibel top N4 bezpečnostní sklo CONNEX ve skladbě BL6,38-16-planibel top N4 bezpečnostní sklo CONNEX ve skladbě BL6,76-16-planibel top N4 bezpečnostní sklo CONNEX ve skladbě BL7,52-16-planibel top N4

MIKROVENTILACE

 ANO NE

KŘÍDLOVÁ OKAPNICE

 ANO NE BARVA odstín dle vzorníku BEZ PŘÍČEK PŘÍČKA dřevěná nalepovací šíře 24 mm, požadovaná šíře PŘÍČKA meziskelní vsazená šíře 8 mm 16 mm 18 mm 20 mm 24 mm 26 mm

Rozměry poptávaných oken

pol.č.	typ	šíře/ mm	výška/mm	otevírání	poznámka
1					
2					
3					
4					
5					
6					
7					
8					
9					
10					

typ - uveďte číslo

1d jednodílné okno**2d** dvoudílné okno**3d** třídílné okno**1b** jednodílné balkonové dveře**2b** dvoudílné balkonové dveře**1v** jednodílné vchodové dveře

otevírání

F fixní, pevné zasklení**OS - P** otevíravě sklopné pravé**OS - L** otevíravě sklopné levé**SKL** sklopné, pouze ventilace**O - P** otevíravě pravé**O - L** otevíravě levé

Kontaktní údaje pro zaslání cenové nabídky

kontaktní adresa:

tel.: fax: mobil:

email:

Nabídku požaduji zpracovat do: Místo montáže / dodání:

Dodávka: s montáží bez montáže Předpokládaný termín dodávky:

MAUROLIN

silnovrstvá lazura

MERANTI



základ : tlmf 00048
vrchní lak : dsl 117



základ : tlmf 00048
vrchní lak : dsl 00106

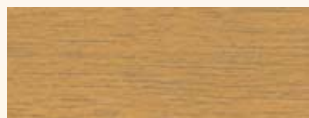

základ : tlmf 00048
vrchní lak : dsl 9802



základ : tlmf 9284
vrchní lak : dsl 0002



základ : tlmf 00048
vrchní lak : dsl 00120



základ : tlmf 2440
vrchní lak : dsl 9802



základ : tlmf 2750
vrchní lak : dsl 117



základ : tlmf 2750
vrchní lak : dsl 750/085



základ : tlmf 004
vrchní lak : dsl 00385

SMRK

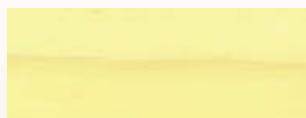

základ : tlmf 3232
vrchní lak : dsl 9102

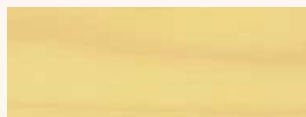

základ : tlmf 3232
vrchní lak : dsl 19102



základ : tlmf 3232
vrchní lak : dsl 9802



základ : tlmf 9284
vrchní lak : dsl 0002



základ : tlmf 00048
vrchní lak : dsl 00120



základ : tlmf 2440
vrchní lak : dsl 9802



základ : tlmf 2750
vrchní lak : dsl 117



základ : tlmf 2750
vrchní lak : dsl 750/085



základ : tlmf 004
vrchní lak : dsl 00385



základ : tlmf 2440
vrchní lak : dsl 003

SOKRATES

silnovrstvá lazura



MAHAGON



TEAK



KAŠTAN



AFROMORSIA



PALISANDER



JEDLOVÁ ZELEŇ

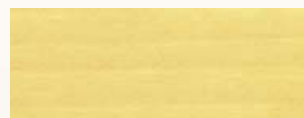

HEMLOCK



KIEFER



PINIE



OŘECH



DUB



OLIVA



KRESTA

TRUHLÁŘSTVÍ



R7
CHOMUTOV
KLADNO

TUCHOMĚŘICE

PRAHA

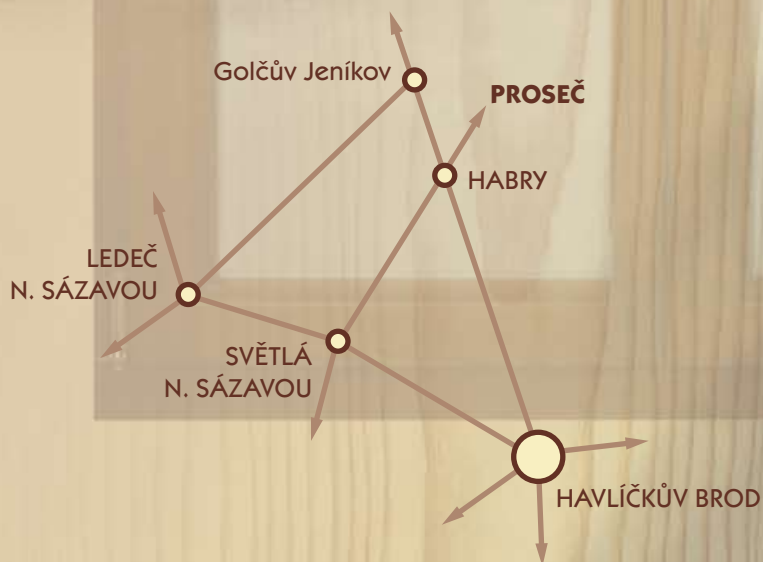

Ing. Evžen Kučera - KRESTA

Šárecká 35
160 00 Praha 6
IČO 15316335

e-mail: kresta.byty@volny.cz
e-mail: truhlarna.kresta@volny.cz
Internet: <http://www.kresta.info>

kontaktní místo :

U Kopečku 180
252 67 Tuchoměřice
okr. Praha západ
tel.: 224 310 608
fax: 233 335 849
GSM ústředna: 602 251 079
GSM nonstop: 602 424 650

Váš prodejce:

výroba :

Proseč 4 u obce Kámen
582 82 pošta Golčův Jeníkov
tel./fax: 569 431 186
GSM: 724 00 64 01